

Государственное бюджетное профессиональное
образовательное учреждение Республики Марий Эл
«Марийский политехнический техникум»

В.А. Федоровых

Авторские приемы скоростного кружевоплетения

Практическое пособие

*Допущено ГБОУ Республики Марий Эл «Научно-
исследовательский центр профессионального образования»
к изданию и использованию в образовательном процессе
учреждений профессионального образования по Республике
Марий Эл*

Йошкар-Ола
2016

Рецензенты:

Матвеева Н.В. – мастер п/о, преподаватель высшей квалификационной категории, председатель ЦМК ГБПОУ РМЭ «Марийский политехнический техникум»

Тупикова Е.Е. – методист ГБПОУ РМЭ «Строительно-промышленный техникум»

Федоровых В.А. Авторские приемы скоростного кружевоплетения / Федоровых В.А.; ГБПОУ Республики Марий Эл «Марийский политехнический техникум». – Йошкар-Ола, 2016. – 44 с.

В данном пособии представлены и раскрыты авторские методы и приемы скоростного кружевоплетения, позволяющие совершенствовать не только качество кружевных изделий, но и обеспечить обучающимся освоение программ профессиональной подготовки в соответствии с их возможностями.

Рекомендуется педагогам профессиональных образовательных организаций, реализующих профессии народных промыслов.

Материалы пособия обсуждены и утверждены на заседании научно-методического совета ГБОУ СПО РМЭ «МПТ» «02» марта 2015 г., протокол № 4.

Оглавление

Введение.....	4
1. Приёмы выполнения основного узора	7
1.1. Разделение полотнянки.....	7
1.2. Раздвоение полотнянки	9
1.3. «Вятская петля».....	10
1.4. Выполнение острых углов.....	12
1.5. Выполнение фестонов	17
1.6. Выполнение фестона с «корченкой».....	17
1.7. Выполнение ровных поворотов в вилюшке	18
1.8. Приемы выполнения заполнений в основном узоре кружевных изделий среднего ассортимента.....	21
1.9. Приемы выполнения центрального заполнения	22
2. Рациональные приемы выполнения круглого паучка с многочисленным количеством ножек	27
3. Рациональные приёмы выполнения решетки сцепной техники плетения	29
3.1. Решетка с овальной насновкой	29
3.2. Плетешковая решетка	31
Заключение	33
Литература	35
ПРИЛОЖЕНИЯ.....	36
Приложение А Словарь основных понятий	36
Приложение Б Образцы дизайнерских разработок.....	38

Введение

Концепция модернизации российского образования и условия современной жизни предъявляют высокие требования к выпускнику. Чтобы быть готовым к вступлению в самостоятельную жизнь, нужно иметь необходимый баланс знаний, профессиональную подготовку, умение адаптироваться, правильно строить свои отношения с людьми. Это нелегко дается обучающимися с ограниченными возможностями здоровья. Им нужна особая помощь в развитии своих способностей к трудовой деятельности.

История развития русского коклюшечного кружева – это история материальной культуры народа. Кружево – это своеобразное художественное явление жизнестойкое в своей основе. Как и любой вид народного творчества, коклюшечное кружево в рамках давно сложившейся декоративной системы в процессе своего развития постоянно претерпевает изменение и обновление, что обеспечивает ему современное звучание.

За последнее время кружево обогатилось множеством новых тем, сюжетов, образов, приобрело огромный арсенал выразительных средств, что делает его замечательным явлением не только русского, но и мирового искусства.

Непростая, но счастливая судьба у этого народного искусства. Оно получило мировую славу, не сгнуло, выстояло перед натиском машин и автоматики в период экономических преобразований в условиях тотальной коммерциализации культуры. Учитывая значимость этого уникального художественного промысла, необходимость его сохранения, развития популяризации, народные мастерицы создают новые изделия, отвечающие запросам современного общества и вместе с тем глубоко традиционные.

Кружевные изделия, выполненные мастерицами высшего класса, дарят нам красоту и гармонию, вызывают удивление и восхищение. Много песен, загадок и поговорок сложил народ о работе кружевниц, о поющих коклюшках. Коклюшечное кружево – особая изысканность, воздушность, ажурность. Своим изяществом, чистотой и внутренней гармонией русское кружево может поспорить с фатой невесты.

За свою многолетнюю работу с кружевом я нашла некоторые секреты выполнения различных элементов.

В данной работе представлены приемы скоростного кружевоплетения на образцах кировского кружева, которые апробированы на практических занятиях, не нарушая методику технологии кружевоплетения.

Цель работы:

Повышение профессионализма обучающихся в результате освоения скоростных приемов кружевоплетения (сокращение времени выполнения работ, улучшение качества выпускаемых кружевных изделий).

Формирование творческого и технического мышления обучающихся.

Формирование у обучающихся навыков самообразования.

1. Приёмы выполнения основного узора

Сцепное кружево отличается от счетного и парного характером орнамента и плетением. В счетных и парных кружевах орнамент и фон выполняются одновременно. Сцепное же кружево выплетается по частям, которые в процессе получения ажурного плотного узора соединяются вместе сцепками с помощью тамбурного или вязального крючка, отсюда и его название – сцепное. Характерная особенность сцепного кружева – бесконечно тянущаяся гибкая узкая лента-полотнянка, которая называется «вилюшка».

Вилюшка является основой рисунка узора, плавно перетекающего из одной формы в другую (*основной узор*) и располагаются на фоне ажурной *решетки* из плетешков.

Некоторые отличительные приемы вятского кружева основного узора приведены в пособии.

1.1. Разделение полотнянки

Проплетите полотнянку в перевив крайних долевых пар по всей ширине рабочего сколка (рисунок 1).



Рисунок 1 – Технический рисунок разделения полотнянки

В месте разделения полотнянки ходовой парой коклюшек сделайте один перевив в начале плетения разреза в полотнянке. Выполняя переплетение в другую сторону, ходовую пару на месте разреза перевиваем 2 раза и так далее. В конце разреза в полотнянке ходовую пару вьем 1 раз, для более плавного перехода в вилюшку (рисунок 2).

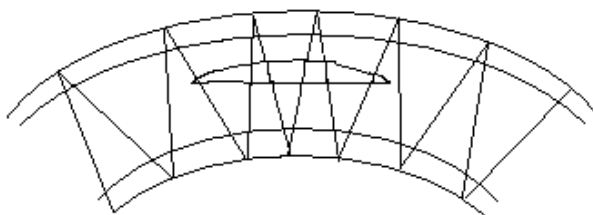

Рисунок 2 – Схема разделения полотнянки

В начале и в конце разреза в полотнянке перевив ходовой пары – 1 раз.

В середине разреза перевив ходовой пары – 2 раза.

!- внимательно читаем рабочие сколки.

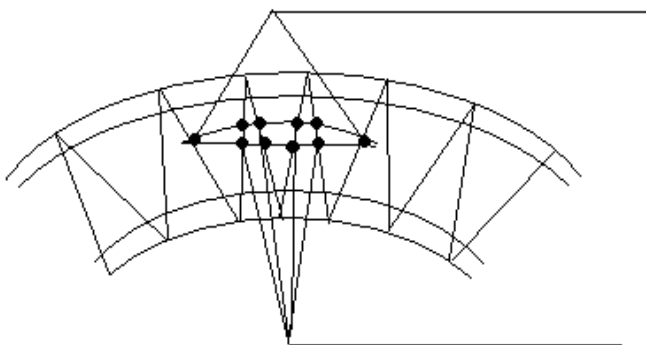
1.2. Раздвоение полотнянки

Проплетите простую полотнянку по всей ширине рисунка (рисунок 3).



Рисунок 3 – Технический рисунок раздвоения полотнянки

В месте разделения полотнянки ходовая пара коклюшек уходит в одну из двух образовавшихся полотнянок. В оставшейся полотнянке ходовой парой становится крайняя левая пара коклюшек. Обе полотнянки плетите порознь. После выплетения орнамента полотнянки опять объединяются в одну. Основной ходовой парой коклюшек

продолжите плетение по всей ширине рисунка, а временная ходовая пара становится долевой.

1.3. «Вятская петля»

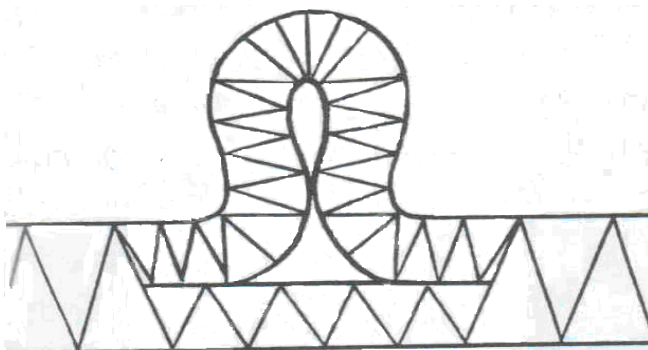
Оригинальную «вятскую петлю» выполняют наложением одной полотнянки на другую (рисунок 4).



Рисунок 4 –схема «вятской петли»

В местах наложения должны быть сделаны общие наколы, в которых сделаны сцепки. На рисунке видим, что полотнянка выполняется по полотнянке. Максимально сохраняем булавки на нижней полотнянке, а когда дойдем до точки 1, то сцеп крючком делаем за долевую пару перед всей булавкой. Обязательно фиксируем крайние пары на месте сцера булавкой. Можно убрать булавки, которые заплетаются

внизу. Повторяем такой прием в точке 2, фиксируем булавкой. По середине полотнянки ставим булавки по наколу. Такой прием дает отличный результат.

Когда петля выполнена, и полотнянка подходит к точке 1, ходовой рабочей парой нужно сцепить долевую нить за крайнюю витую пару выше заплетенной булавки, при этом булавку нужно удалить на время сцепа (рисунок 5, точка А).

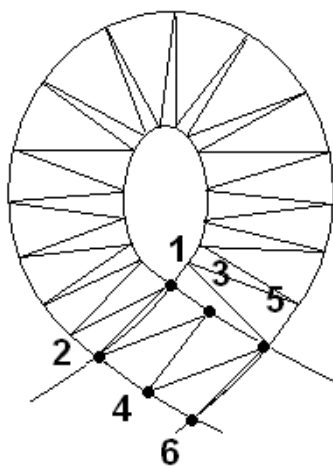

Рисунок 5 – Схема сцетов полотнянок

Затем проплетаем ходовую пару по наколу и так же сцепляем ходовой парой за край полотнянки (рисунок 5, точка Б). Выполняя элемент полотнянка по полотнянке, необходимо следить за последовательностью плетения косога накола. Выполняем полотнянку до точек В и Г, булавку заплетаем с учётом постановки накола. В точках Д и Е делаем

сцеп ходовой пары также как точки А и Б. Затем выполняем кружево по наколу.

1.4. Выполнение острых углов

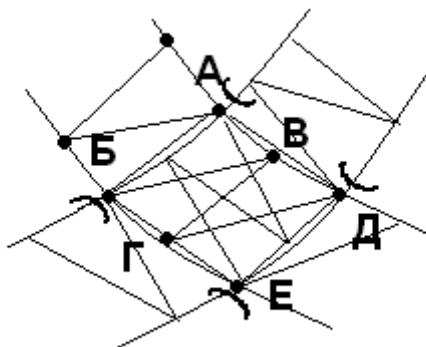
Главное отличие вятского кружева – края узоров могут быть как круглыми, как, например, в Вологде, так и острыми – листок с острым углом (рисунок 6).



Рисунок 6 – Технический рисунок острого угла

При выполнении острого угла используем несколько **рациональных приёмов:**

Чередование закидок в повороте (3 способа).

Чтобы выполнить полотнянку с поворотом, нужно применять закидки (рисунок 7, точка 1).

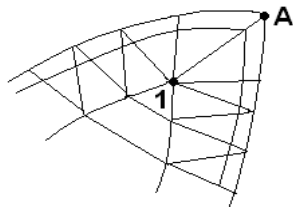

Рисунок 7 – Схема острого угла

Первый способ: а) первая закидка – сложная, б) простая, в) сложная и т.д. и последняя – сложная.

Второй способ: а) первая закидка – сложная, б) простая, в) простая, г) простая и т.д., последняя закидка – сложная.

Третий способ: положение такое, что ходовая и долевые разные по цвету.

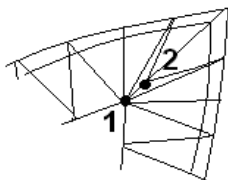
Закидки только *сложные*, потому что не меняется ходовая пара. Здесь возможна небольшая перестановка булавки в повороте после 2-х закидок вперед на 1 мм (рисунок 7, точки 1 и 2).

Выполнение острого угла по ширине полотнянки. (рисунок 8).



Рисунок 8 – Схема острого угла с перевивом ходовой пары

При выполнении острого угла (из точки 1 в точку А) ходовую пару после каждой долевой пары перевиваем 1 раз. Для незаметного выполнения такие перевивы выполняем строго только в одну сторону. При повороте ставим булавки в

точки, где поставлены крестики, чтобы зафиксировать поворот.

Предварительное удаление булавок перед сцепкой (рисунок 10).

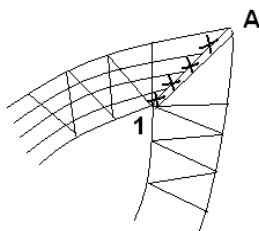

Рисунок 10 – Схема предварительного удаления булавки

Удалите булавку из точки 1, когда булавка ставится по косому наколу в точку А, т.е. булавку из точки 1 перенесите в точку А (рисунок 10). При выполнении сцепки (усиленная линия, точка 1) петелька уже свободна. Это, казалось бы, незначительная операция, в дальнейшем приводит к экономии времени на выполнение изделия.

Закидки в поворотах с предпоследними парами (рисунок 11).

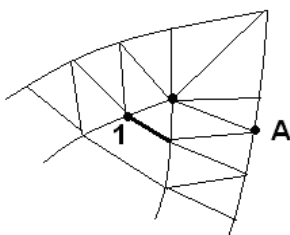

Рисунок 11 – Схема выполнения закидок с предпоследними парами

Все выше указанные способы плетения, предусмотрены на выполнение изделий, на небольшое количество пар. Если же количество пар от 8 до 11, то, в точке А необходимо делать *чередование закидок*. Но есть еще один способ, который исключает бугристость поворотов, - **закидки с предпоследней парой**. Принцип выполнения следующий: поворот точка (А): 1 – закидка сложная; 2 – закидка простая; 3 – закидка с предпоследней парой (А₁) не доплетая до точки А, оставляем долевую (крайнюю) и ходовую пару, то есть формируем новую пару из долевых и выполняем переплетения в угол по наколу; 4 – закидка сложная и т.д.

Принцип укороченных рядов в прямом угле (рисунок 12).

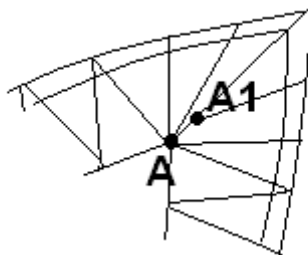

Рисунок 12 –технический рисунок прямого угла

Во время плетения откладываете долевые пары по мере подхода к углу. Если долевых пар больше, чем наколов в углу, то с нитями оставшихся долевых пар при повороте сделайте закидки. Таким образом оформляется угол. При плетении второй половины угла после поворота в обратном направлении сначала проплетите всю ширину угла. С внутренней стороны угла сделайте закидку и сцепитесь за переплетение, проплетите в полный заплет (сплести, перевить, сплести), затем вернитесь к наружному краю и выплетите вторую половину угла методом укороченных рядов, только теперь поочередно подхватывайте долевые пары.

1.5. Выполнение фестонов

Для выполнения сетки перед сканью и после скани, ходовую пару в точках: А, Б, В, Г, Д, Е нужно перевить 2 раза (рисунок 13).

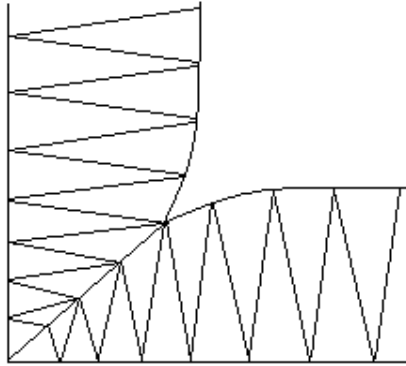

Рисунок 13– Схема выполнения фестона

При выполнении скани «полотнянка» (прием: сплести, перевить, сплести), в фестоне (фестон выполняется сеткой; прием: перевить, сплести) мастерица испытывает иногда трудности по сохранению рисунка скани. Скань, при утягивании скатывается к середине фестона. Во избежание этого, перевив ходовой пары два раза, «держит» скань на месте. (Приложение Б, Рисунок Б1)

1.6. Выполнение фестона с «корченкой»

Проплетите сеткой фестон до середины. Пары рассчитайте на две равные половины. В центр «корченки», из

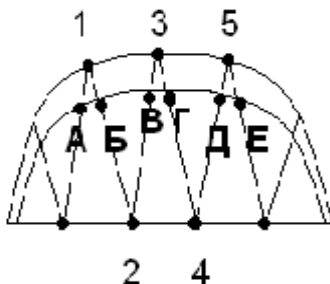
ходовой и долевой пары фестона, сделайте полный заплет (рисунок 14).



Рисунок 14– Технический рисунок фестона с «корченкой»

Поставьте булавку и заплетите. Выполните овальную насновку, по величине составляющую две части обрисовки «корченки» на рабочем сколке (техническом рисунке). По 1 паре сцепите крючком у основания насновки нити, с обеих сторон и утяните. После этого сделайте полный заплёт. И продолжайте выполнять фестон, применяя прием выполнения сетки. Такая операция позволяет сохранить элемент в центре и в ровном положении.

Чтобы получилось аккуратно и красиво работайте тонким крючком - 0,6.

1.7. Выполнение ровных поворотов в вилюшке

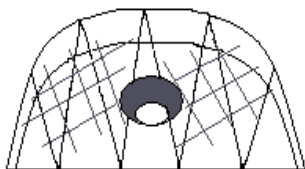
Выполняя полотнянку основного узора, бывает, что внутренние нити поворота стягиваются к центру (к закидкам), что приводит к различным дефектам кружева в целом.

Основное на что нужно обратить внимание – это на силу натягивания нити, как ходовой пары, так и долевых пар. Красота кружева – это красота каждого элемента кружева. Очень часто кружево и кружевные изделия сцепной техники плетения выполняются полотнянкой в перевив крайних долевых пар.

Из точки А выполняем полотнянку (приём выполнения: сплести, перевить, сплести) в точку Б и делаем сложную закидку (приём выполнения: сплести, 2 раза перевить, сплести). Из точки Б в точку В, затем из В в точку Г; ставим булавку, отступая от первой булавки (точки Б), 1 мм. Каждый ход требует постоянного утягивания нитей перед закидками, а также при заплете булавок с внешней стороны. Нужно обратить внимание и при преждевременном повороте подушки, так и последующем. Следить за тем, чтобы полотнянка при работе выполнялась при положении хорошего натягивания сколка на подушке (рисунок 15).



Рисунок 15 - Схема поворота

Выполняя поворот таким образом, крайняя пара идеально утянута и выполнена по рабочему сколку. Имеется возможность оставить булавки на месте и тогда пары не стяннутся, не увеличат поворот и не образуют бугристость.

Внимание! Имеются технологические описания выполнения поворотов, где не уделяется особого внимания данной проблеме. Я считаю данную операцию важной, так как основной узор должен состоять из красивых поворотов.

1.8. Приемы выполнения заполнений в основном узоре кружевных изделий среднего ассортимента

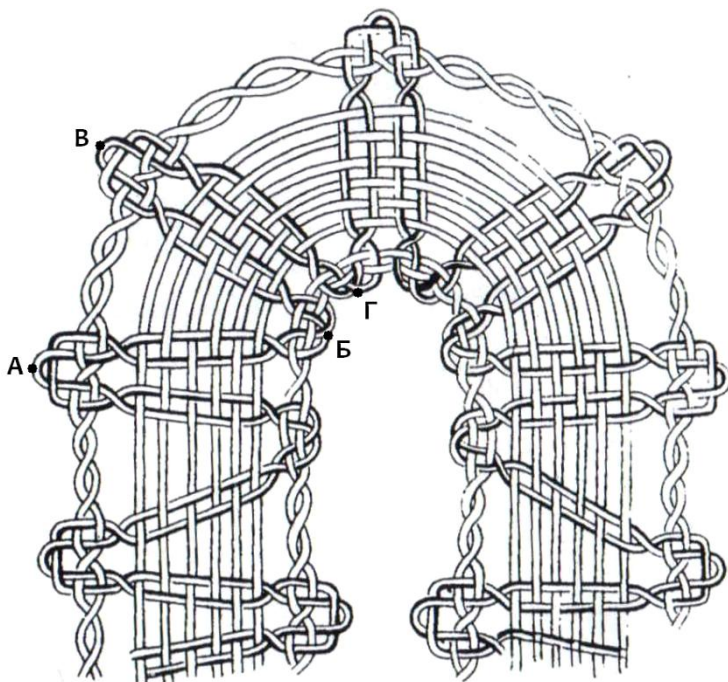
В кружевоплетении при выполнении заполнений штучных кружевных изделий необходимо применять рациональные приемы, для того, что бы кружево выполнить быстро и качественно, не допуская фальшивых и двойных плетешков. Разработаем схему заполнения (рисунок 16).



Рисунок 16 – Схема выполнения заполнения основного узора

Чтобы сделать заплет (начало работы) изделия, нужно учитывать, что после зашивки пары не прошиваем, а они выходят в заполнение. Заполнение состоит из простых плетешков и овальной насновки. Таким образом, пары для выполнения плетешков у нас есть. Плетешки выполняются из

точки А в точку В. Делает сцеп за петельку в точке В. После полного заплета выполняем овальную насновку в точку С, заплетаем белавку. Плетем кружево в точку Г. Делает сцеп и выполняем плетешки по краю в точку Е. Затем из точки Е в точку Ж и т. д.

Когда мы выполнили тесёмку до угла полотнянки, то делаем сцеп за повороты. Выполняем овальную насновку. Убираем булавку и делаем сцеп, далее плетем плетешки и проплетаем их со сцепами до точки С. Затем плетешком плетем по краю полотнянки до точки А. При таком выполнении заполнения рисунок хорошо сохраняется и не деформируется в готовом виде. (Приложение Б, рисунок Б2).

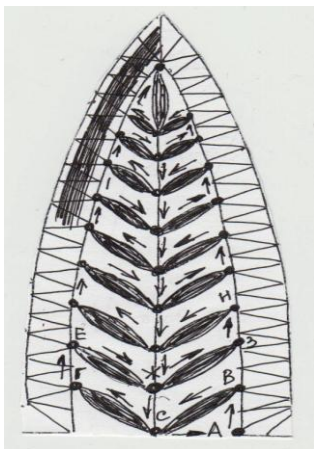
1.9. Приемы выполнения центрального заполнения

В первую очередь нужно определить последовательность выполнения заполнения.

После того, как сделана зашивка оставшимися парами, выполняем центральное заполнение (рисунок 17). Из точки А плетем простой плетешок в точку Б. Затем в точку В, и т. д. Обойдя круг, из точки О выполняем плетешок в точку К.



Рисунок 17– Схема выполнения внешнего края
центрального заполнения

Из точки К выполняем плетешок в точку У (рисунок 18). Центр кружевного изделия – это красивые кружевные элементы, строгая симметрия, чистота, утянутость. Ставим булавку и одной парой делаем перевив в точке О, делаем сцеп. Сцеп обратно, плетем плетешок дальше по схеме. Обязательно ставим в местах выполнения перевивов фиксирующие булавки. Перевив будет ровный, если проследить, что при плетении следующего плетешка пары хорошо утягиваем.

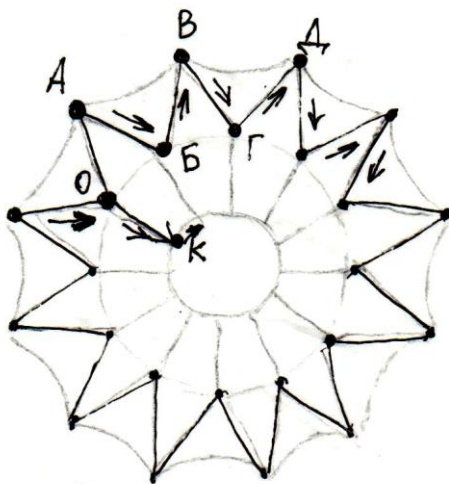

Рисунок 18 – Схема выполнения внутренних плетешков центрального заполнения

Чтобы внутренний круг был ровный и красивый строго соблюдаем количество переплетений в плетешке (рисунок 19). Работая с кружевом, важно отметить, что некоторые элементы заполнений при выполнении по рабочему сколку не отвечают строгим требованиям технологии. В частности, выполнение кругов из плетешков в заполнениях и кругов из плетешков в решетке. Круги из плетешков бывают стянутые к центру, не ровные при сцепке по внешнему краю или вообще напоминают кривую геометрическую фигуру. Поиск приемов, которые помогают решить выполнение кругов, я начала с плетения центрального заполнения. Выплетаем второй круг из точки Н в точку М. Сцеп делаем за плетешок в точке К1. Очень хорошо утягиваем, плетем плетешок в

точку Р и делаем сцеп за плетешок в точке к 1. Это очень важно, потому что по такой схеме плетешок выполненный по кругу смотрится идеально.

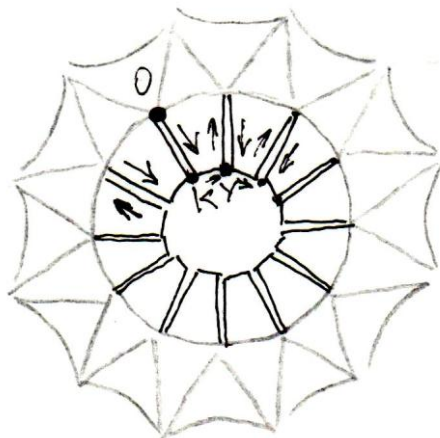

Рисунок 19 – Схема выполнения круга центрального заполнения

Начинаем плести плетешки по большому кругу (рисунок 20) из точки II. На схеме показано стрелкой из точки III 1. Из точки III 2 выполняем плетешок до точки III 3. Когда все выполнено, пары прошиваем в полотнянку.

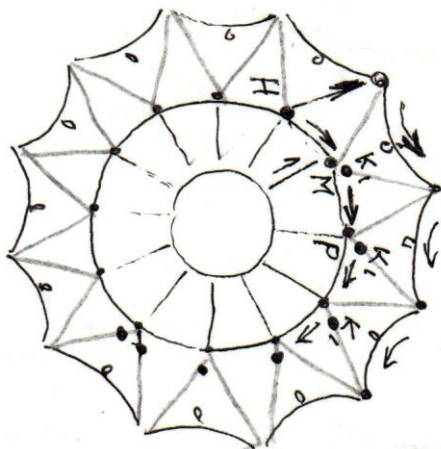

Рисунок 20 – Схема выполнения плетешков с одной отвивной петелькой по краю

Образцы изделий с центральным заполнением представлены в приложении. (Приложение Б, рисунок Б3)

2. Рациональные приемы выполнения круглого паучка с многочисленным количеством ножек

Паучки бывают разные, и разность их состоит только в количестве плетешков участвующих в нём. Паучок на 4 плетешка всегда получается прямоугольный или квадратный и не пытайтесь сделать его круглым, а лучше подчеркните его прямые стороны, хорошо утянув нити при сцепке. Остальные паучки на 6, 8, 12 плетешков имеют круглую форму. Паучок сверху, с лицевой стороны, должен получиться ровным, без просветов, чистый и утянутый. Выполняют «паучок» одной парой коклюшек при помощи вязального крючка. Одну нитку из данной пары протягивают вязальным крючком за плетешок или под перевитую пару, а вторую — в образовавшуюся петлю первой. Затем пару перевивают и в такой же последовательности цепляют за следующий плетешок и т. д. Но что делать, если плотность не получается. Пробуя различные способы выполнения круглого паучка, мне удалось найти нужный прием. Это делать сцеп первого ряда через одну ножку, что позволяет туго утянуть пары и снизить просветы до минимума. Второй ряд выполняем как обычно.

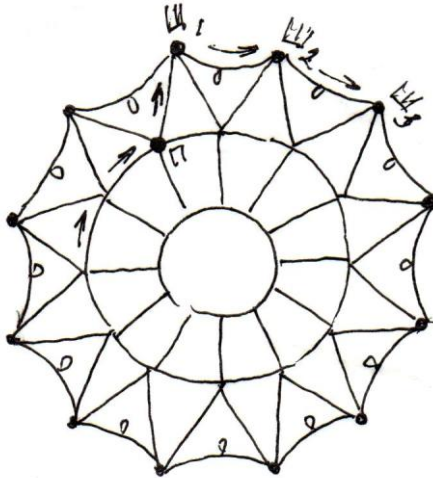
Что же мы получаем в итоге? Паучок, выполненный без рационального приема (рисунок 21).



Рисунок 21 – Схема круглого паучка без рационального приема

Посмотрите фото выполненного круглого паучка с применением рационального приема. Просветы в центре паучка отсутствуют (рисунок 22).

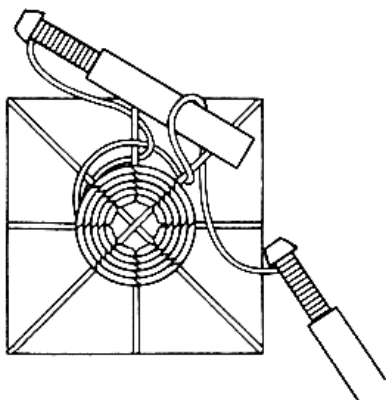

Рисунок 22 – Паучок, выполненный с применением рационального приема

3. Рациональные приёмы выполнения решетки цепной техники плетения

3.1. Решетка с овальной насловкой

Большую роль в композиции цепного кружева играют фоновые решетки и ажурные центральные заполнения цветов. Они объединяют орнамент, вносит в него дополнительные акценты. Решеток много - плетешковые вариации из ромбов, кругов, овалов, с отводными петлями или плотными кружочками на перекрестьях. Каждая из них имеет определённое название по характеру плетения нитей или по месту возникновения – «*пятипарная*», «*паучковая*», «*вятская*», «*подростовская*», «*прикубанская*», «*новоладожская*» и другие.

В коклюшечном кружеве сочетается множество решеток в одном узоре, придавая орнаменту своеобразную фактуру. Здесь большую роль играли кружевные изделия с переливами равномерных и узорчатых решеток с разнообразным ритмом и величиной просветов, облежавших и без того тонкое невесомое кружево.

Рисунок для кружева заимствован у родной природы (рисунок 23). Заснеженные ветви, снежинки, иней, фантастические цветы. Фон – решетки, производят

впечатление мерцающего звездного неба или мягко падающих снежинок – звезд.



Рисунок 23 – Технический рисунок решетки с овальной насновкой

Двумя парами выплетаем овальную насновку. по схеме (рисунок 24) из точки А в точку В и т.д. Во-первых, при выполнении 1 ряда, в точках А, В, Д, Ж получаются прямые углы. При выполнении перехода от точки Ж до точки З плетешки плетем и делаем сцепы по краю основного узора. Сцепляем за закидки поворотов угла и продолжаем выплетать решетку дальше. Из точки З насновку выполняем в точку Е. Здесь нужно сцепится. Этот сцеп очень важен, потому что сцеп делаем за переплетение без поворота. В этом основной принцип выполнения решетки – делать сцепы за прямые переплетения, меньше делать прямых углов и избегать острых. Когда нужно сцепить посередине все переплетения крючком, острые повороты трудно скрыть одним сцепом.

Предварительно нужно просматривать варианты плетения решетки перед работой.

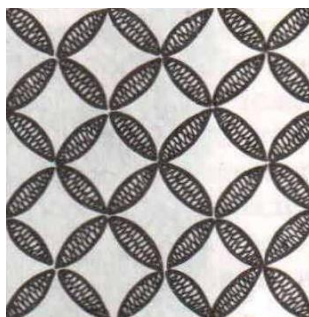

Рисунок 24 – Схема решетки с овальной насновкой

Схема выполнения овальных насновок в решетке: из точки А выполняем овальную насновку до точки В, по прямой; из точки Вв точку Д; из точки Д в точку Ж; из точки Ж выполняем плетешок и делаем сцеп в точке З; из точки З насновка, сцеп в точке Е; из точки Е насновка в точку Н и т. д.

3.2. Плетешковая решетка

Принцип выполнения решетки такой же, как, и у решетки из насновок. Выполнять решетку, по возможности, меньше с острыми и прямыми углами.

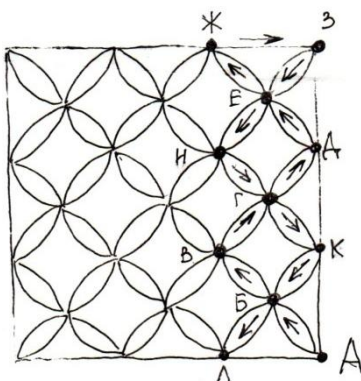
Схема выполнения рядов решетки из плетешков: из точки А выполняем плетешок до точки Б; из точки Г

выполняем плетешок в точке Д и т. д.; из точки М плетешок в точку Н; из точки Н плетешок с одной отвивной петелькой в точку О; из точки О плетешок с одной отвивной петелькой в точку Н и т. д. (Приложение Б, рисунок Б5).



Рисунок 25 - Схема плетешковой решетки

Внимание!

- Не делаем фальшивых плетешков (за одним таким элементом, обязательно последует несколько – *это не допустимо!*)
- Не делаем двойных плетешков по краю (так же как и в 1 условии, двойной плетешок приведёт к таким же двойным).

Заключение

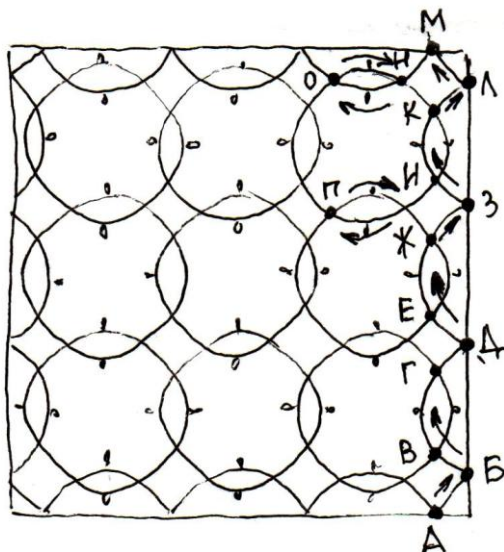
Применяя авторские приемы скоростного кружевоплетения обучающиеся улучшают качество выполняемого изделия. Что раньше не получалось, сейчас выполняется с удовольствием и повышает ответственность не только за свои успехи, но и за результаты учебной группы. Обучающиеся чувствуют себя самодостаточными и успешными, а это позволяет лучше себя понять, осознать, пусть маленькую, но победу. При слаженной и стабильной отработке авторских приемов увеличивается скорость выполняемого кружева, что очень важно в условиях современного выпуска продукции в ручном исполнении.

Авторские приемы плюс фантазия позволяют сделать любой наряд более изысканным и изящным. Сочетание навыков и творчества, преемственность системы приемов и форм, отточенных многими поколениями, позволяют обучающимся создавать прекрасные изделия. Уже сегодня успехи налицо: 3 место во Всероссийском конкурсе профессионального мастерства по кружевоплетению в городе Вологде в 2013 году; значит, сделан еще один важный шаг на пути к созданию среды, комфортной и доброжелательной.

Приведенные в работе примеры, конечно, не исчерпывают всех возможностей, но они могут помочь

развитию творческой фантазии, подскажут, как сделать тот или иной элемент кружева более красивым, изысканным. При планировании работы важно использовать тенденции развития современного кружевоплетения, поэтому ежегодно предлагаю обучающимся свои новые рабочие сколки кружева. (Приложение Б)

Литература

1. Антонов В. П., Дрожжин Г. А. Пушкинские мотивы в творчестве народных мастеров России. - М.:Издательский дом «Экономическая газета», 1999.
2. Бардин Р. А. Изделия народных художественных промыслов и сувениров. – М.: Высшая школа, 1990.
3. Вятские народные промыслы и ремесла: история и современность: альбом – каталог/ Департамент развития предпринимательства и торговли Кировской области. – Киров: О- Краткое, 2010.- 192 с.
4. Гончарова В.М. Рукоделие. – М.: Вече, 1999.
5. Лукашова Р. А. Русское кружево. - М.: АСТ-Пресс, 1998.
6. Мальцева М. И. Кировское кружево. 2 части. - Советск,1996.
7. Народные художественные промыслы и ремесла Вологодской области. – Вологда: ООО «Издательский Дом Вологжанин», «Альфа – принт», 2009.
8. Психодиагностика и коррекция детей с нарушениями и отклонениями развития/ Сост. и общая редакция В.М.Астапова, Ю.В. Микадзе.- СПб.: Питер, 2002.- 256с.
9. Русская вышивка. / Автор текста Е. Моисенко. – Ленинград: «Художник РСФСР», 1978.
10. Социальная психология: учеб. пособие/ Н.М.Титова.-3-е изд.- М.: Флинта: МПСИ, 2008.- 248с.

ПРИЛОЖЕНИЯ

Приложение А

Словарь основных понятий

Вятская петля - наложение одной полотнянки на другую.

Вилюшка – бесконечно тянущаяся гибкая узкая лента.

Закидка – переплетение для выполнения поворотов.

Заполнения – пустоты, которые заполняются плетешками, паучками и насновками.

Корченка – согнутая пополам овальная насновка.

Коклюшки – деревянные палочки с головкой на одном конце.

Кружево – переплетение нитей без тканевой основы.

Накол - расстояние между булавками на рабочем сколке.

Насновка – небольшие фигурки плотного переплетения.

Острый угол – острый поворот в полотнянке.

Паучек – украшение в местах соединения плетешков или перевитых пар в заполнениях свободных мест.

Перевить (прием) – перекинуть правую коклюшку и ее нить через левую коклюшку с ее нитью одновременно в обеих руках (справа налево).

Полотнянка – плотное переплетение нитей, идущих строго перпендикулярно друг другу вдоль всего плетения.

Разделение полотнянки – просвет в полотнянке в результате перевива ходовой пары.

Раздвоение полотнянки – деление широкой полотнянки на две узкие.

Рабочий сколок – технический рисунок выплетаемого кружева.

Решетка – ажурное переплетение.

Скань – это утолщенная нить для украшения полотнянки и сетки.

Сплести (прием) – перекинуть левую нить одной пары коклюшек через правую нить второй пары.

Сцеп – соединение двух тесемок между собой или элементов узора.

Сцепное кружево – вид кружева; выплетается по частям, которое в процессе получения ажурного и плотного узора соединяется с помощью тамбурного крючка.

Чередование закидок – определенная последовательность с применением закидок.

Приложение Б

Образцы дизайнерских разработок

Что может быть интересным, захватывающим в работе, как возможность, придумать и разработать кружево - что-то новое, свое. Создавать современный наряд или трогательные вещицы для украшения интерьера.

Придуманная и разработанная полотнянка - изменчивая по плотности и ширине, часто переходит в ажурные разработки. Своеобразие таких рядов кружевных изделий в сочетании с разной плотностью плетения в одних и тех же элементах, придает им оригинальность за счет светотеневой игры и создает впечатление некоторой объемности узора. Используя эти элементы в различных решениях, можно создавать неповторимые изделия.

В кружевных решетках придумываю характерные мотивы снежинок, морозных узоров, с которыми часто ассоциируется белое кружево разных центров кружевоплетения. Обогащая кружево множеством новых тем, образов, оно представляется наиболее захватывающим и гламурным.

Кружевное изделие «Сказочная птица»

Сказочная птица считается символом счастья, любви и благополучия семейной жизни. Поэтому многие мастерицы России старались создать свой образ символической птицы, внести в облик черты, отвечающие ее индивидуальному пониманию прекрасного и неповторимого. Хочется пожелать моей птице счастья: «Лети к людям, носи им любовь, веру, надежду...» (рисунок Б1).



Рисунок Б1 – Образец панно «Сказочная птица»

Кружевное изделие «Дивный цветок»

Вы видели, как цветок зацветает? Это - истинная поэзия! Как он светится счастьем!

Его неземная красота завораживает, необъяснимым образом трогает что-то в глубине души. Иногда цветение длится всего лишь мгновение.

Это мгновение остановилось в кружеве. Декоративная салфетка «Цветок» нежно-белого цвета может стать «изюминкой» интерьера, выполненного в любом стиле – от традиционной классики, изысканного рококо до лаконичного японского кантри.



Рисунок Б2- Образец салфетки «Дивный цветок»

Кружевное изделие «Цветочная фантазия»

Растительные орнаменты в кружеве – любимая тема многих мастериц-кружевниц. Цветочные узоры завораживают, восхищают, дают идеи для новых творческих разработок. Форма декоративной салфетки «Цветочная фантазия» напоминает форму снежинки; последней снежинки уходящей зимы, на смену которой приходит цветущая весна. Сложно переплетающиеся растительные узоры выступают как символ распускающейся природы, возрождения жизни.



Рисунок Б3 – Образец салфетки «Цветочная фантазия»

Кружевное изделие - Столовый набор «Забавный завиток»



Рисунок Б4-образец столового набора «Забавный завиток»

Их свет чудесный душу лечит. В России принято принимать гостей с радостью и теплотой. Даже если гости пришли неожиданно. А вам так хочется им угодить и встретить их с достоинством. Создать уютную атмосферу за столом поможет изысканный кружевной столовый набор для чаепития, который «расскажет» гостям об особом к ним отношении хозяйки.

Для больших праздников и торжественных случаев полезно иметь несколько таких наборов, которые можно сочетать с различными вариантами сервировки.

В каждой индивидуальной салфетке (подстаканнике) отображен главный мотив композиции – завиток.

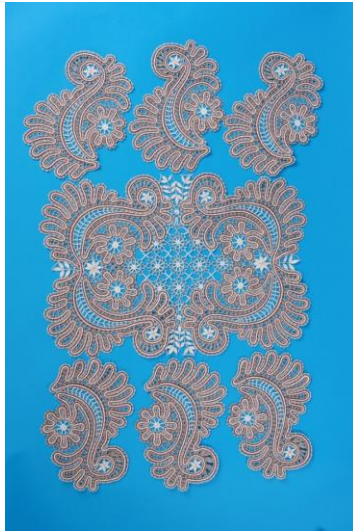
Жакет «Весенний микс»

Роскошное цветение – «Весенний микс» - это очень кропотливый труд, создать неповторимую вещь из мотивов кружева.



Рисунок Б5 – Вид спереди

Кружевные изделия одежды очень красивы и эффектны с эстетической точки зрения. ... Это уже настоящее искусство.



Рисунок Б6 – Вид изделия со спинки