

Узел А

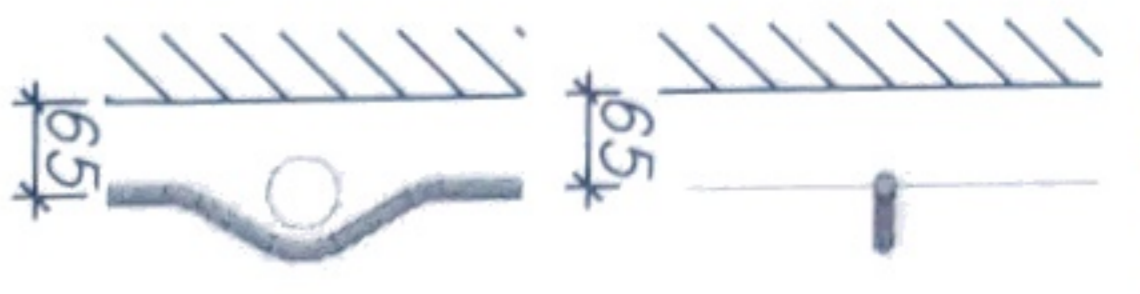

Узел В

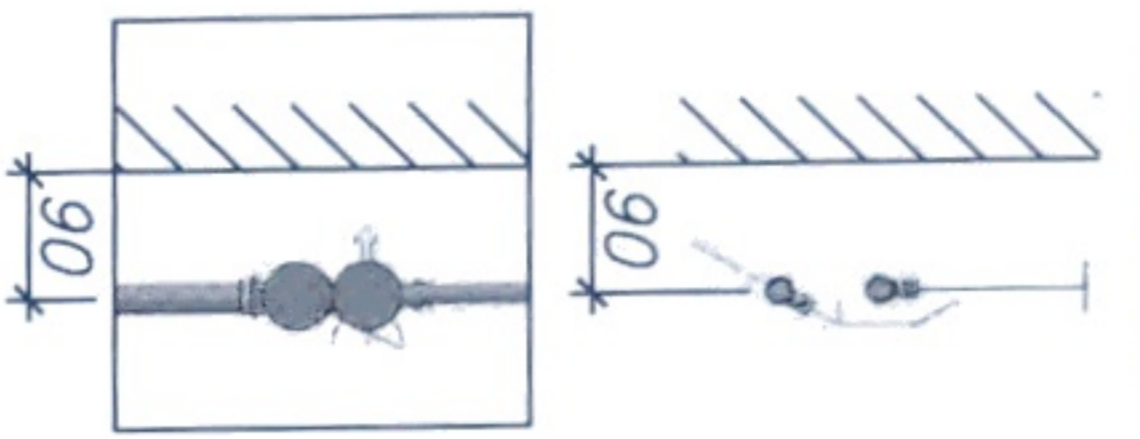

Узел Д

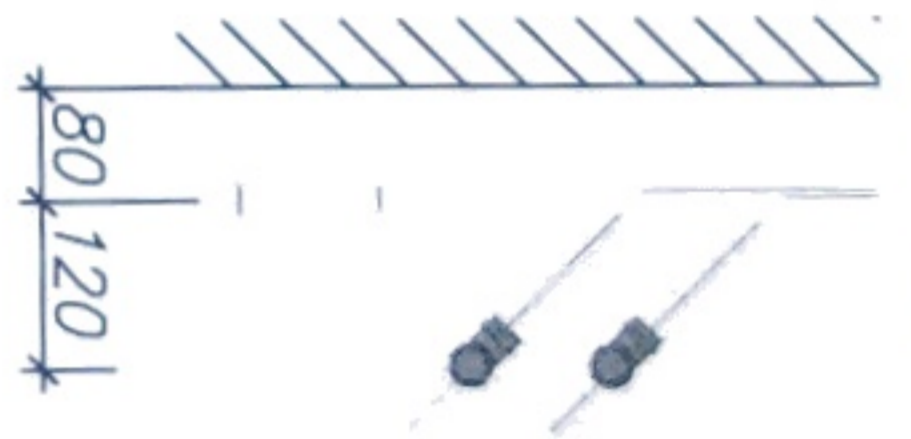

Узел Е

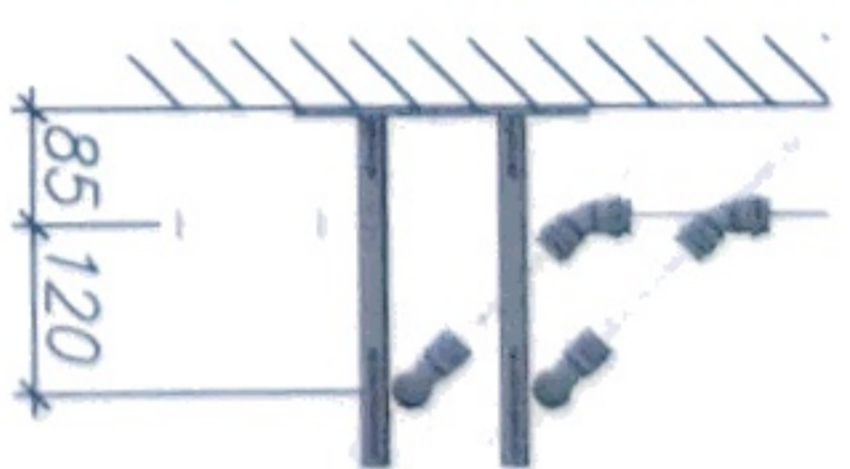

Узел К

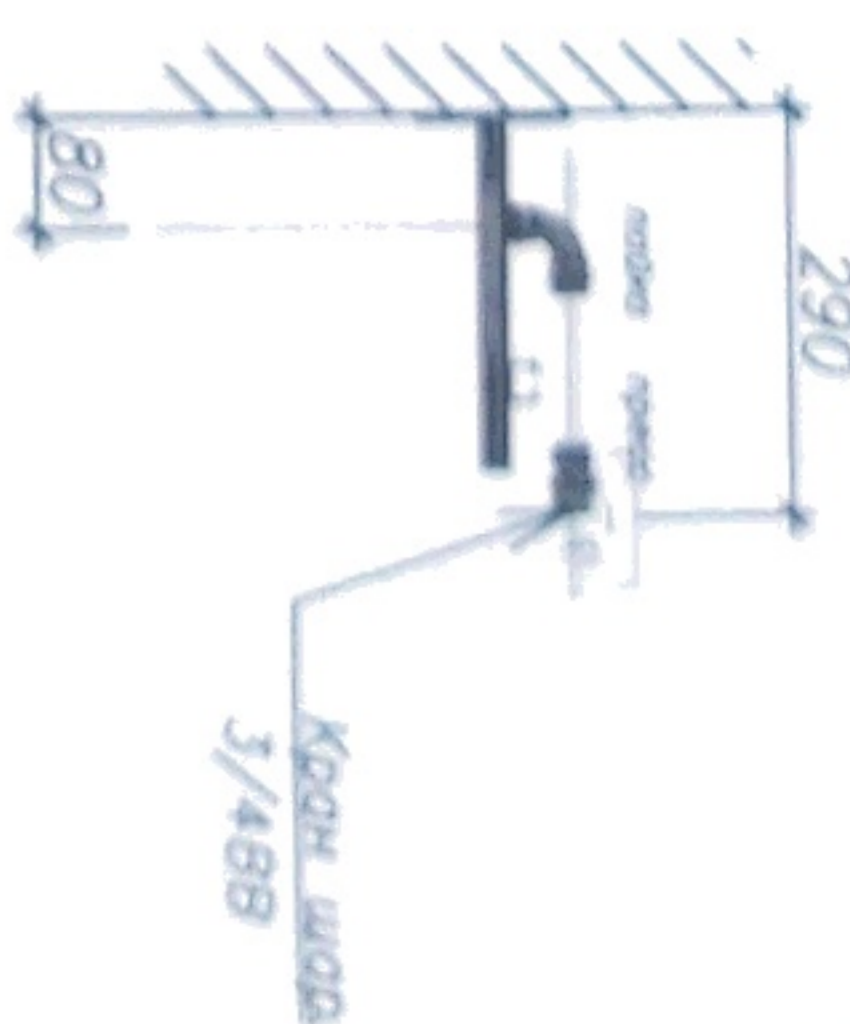

Узел Б

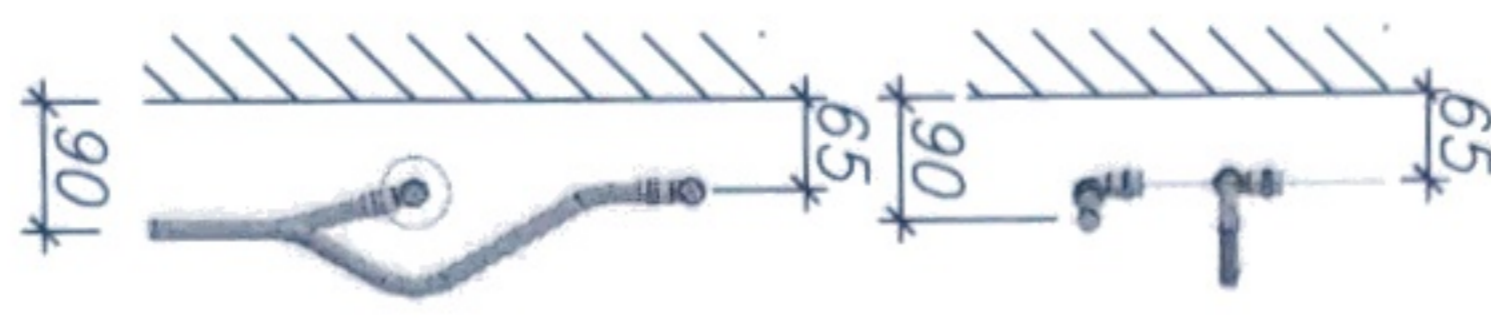

Узел Г

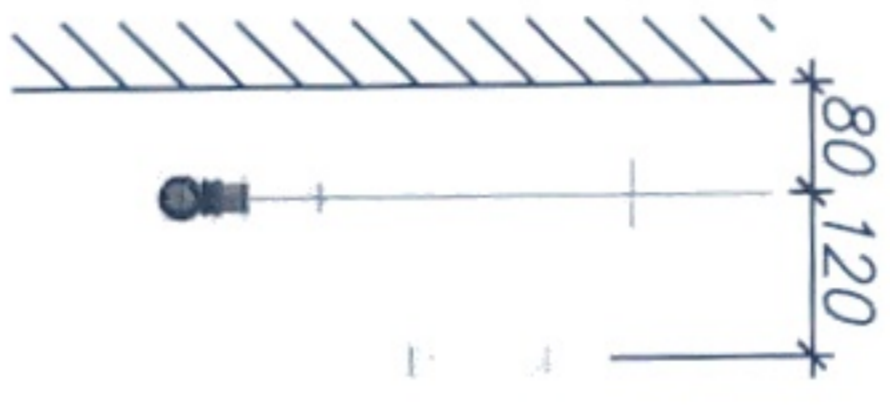

Узел М

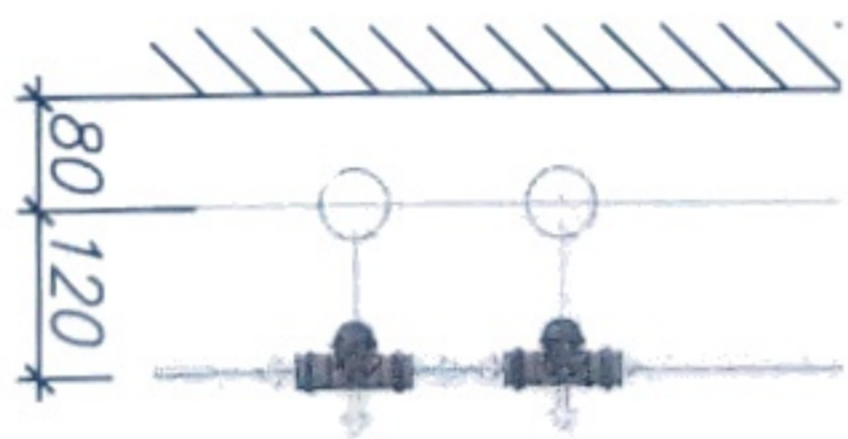

Узел Л

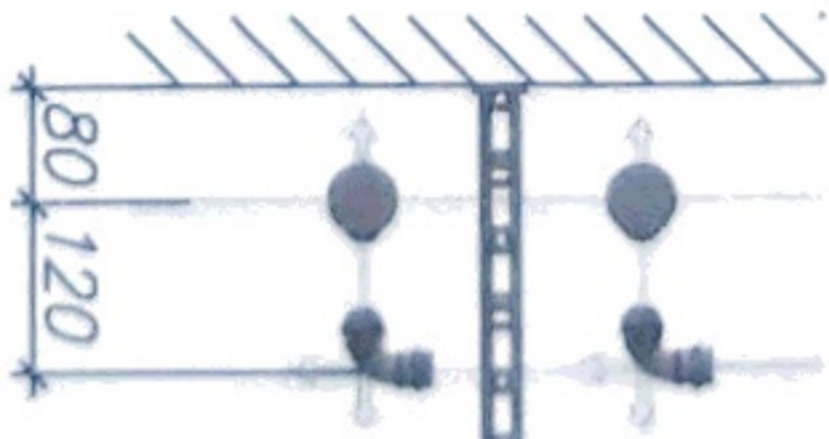

Узел Н

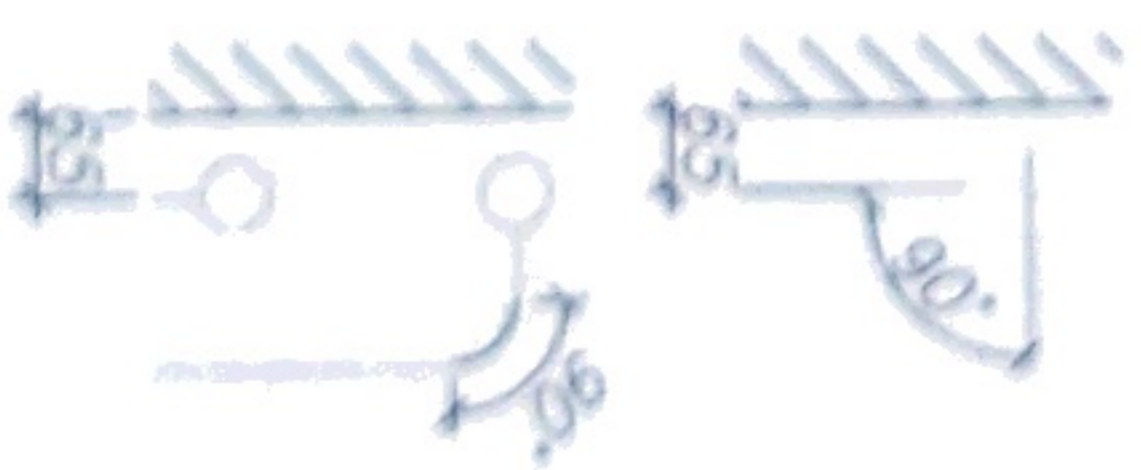

Узел Р

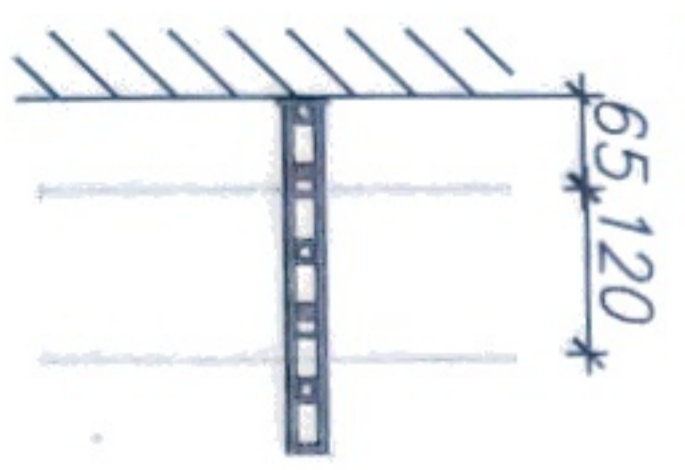

*Handwritten signature: Jost Jost Jost*

Инв. N° подл	Подпись и дата	Взам. инв. N°			

Изм.	Код	Лист	Масштаб	Дата	Длина	Компьютерная программа	Дата
1		1	1:1			Курсовое задание по дисциплине "Технология строительства" (вариант 1)	
						Институт "Самарский государственный университет"	
						Кафедра "Строительная механика"	
						Место: Самарский государственный университет	